



SUBARU



IMPREZA



GENIESSEN SIE IHR LEBEN NOCH ETWAS MEHR.

Beruhigend zuverlässig, sicher und mit spielerischer Leistung - so bildet der Impreza eine ausgezeichnete Basis für Ihr aktives Leben. Er inspiriert dazu, einfach mal hinaus zu fahren und sich das zu gönnen, worauf Sie gerade Lust haben. Aus jedem Tag und jeder Fahrt kann ein Erlebnis werden.



ALLE WEGE FÜHREN
INS VERGNÜGEN.

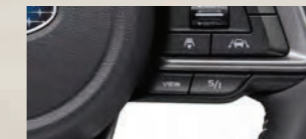

SI-DRIVE*

Je nach Ihrem bevorzugten Fahrstil können Sie mit dem Subaru Intelligent Drive (SI-Drive) die Reaktion des Motors anpassen, sei es für leistungsbetontes oder für eher ökonomisches Fahren.

* Modelle 2.0i e-BOXER

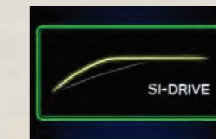

Sport-Modus

In diesem Modus reagiert der Motor spontan und lässt Sie sein volles Potenzial nutzen. Auf kurvenreichen Strassen schaltet zudem die e-Active Shift Control* automatisch herunter, um die Drehzahl hoch zu halten und damit ein kraftvolles Herausbeschleunigen aus Kurven zu ermöglichen.

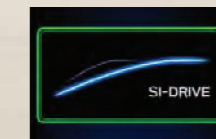

Intelligent-Modus

Mit seiner sanfteren Leistungsabgabe eignet sich dieser Modus ideal für den Innerortsverkehr oder wenn Sie lange Distanzen möglichst ökonomisch fahren möchten. Ebenso dosiert er die Leistung effizient bei reduziertem Grip im Regen oder auf Schnee.



FLEXIBEL EINGERICHTET. FÜR ALLES, WAS IHNEN WICHTIG IST.

Ihre Ambitionen brauchen Raum. Ob für Arbeit oder Freizeit, in den Impreza bringen Sie hinein, was Sie mitnehmen müssen oder wollen. Drei Golfbags* zum Beispiel finden mühelos Platz. Und auch ganz spontan animiert der Impreza dazu, bei Gelegenheit einfach mal loszufahren. Vergessen Sie langes Planen, konzentrieren Sie sich aufs Machen.

* 9,5"-Golfbags, Rücksitze in Position.

GEPÄCKRAUM

Die grosse Öffnung des breiten Gepäckraums macht das Ein- und Ausladen leicht. Vielseitig und zweckmässig eingerichtet, passt sich der Impreza praktisch jedem Lebensstil an.





01



02

01. ELEKTRISCHES GLAS-SCHIEBE-/ AUSSTELLDACH*1

Licht und Luft nach Wunsch bringt das Glasdach ins Interieur. Zurückschieben für Frischluft, ausstellen zur Entlüftung - so einfach geht's.

02. HINTERE MITTELARMLEHNE*2

Komfortabel ist der Impreza auch auf den Rücksitzen. Da gibt's eine bequeme Mittelarmlehne mit zwei ausklappbaren Getränkehaltern.

03. VORDERSITZE

Top-Komfort bieten die perfekt gestalteten Vordersitze durch beste Körperunterstützung und festen Halt in Kurven.

*1 Modell Luxury

*2 Alle Modelle ausser 1.6i Advantage

STIL, KOMFORT UND VERGNÜGEN FÜR ALLE.

Hochklassiger als je präsentiert sich der Impreza im Interieur durch den sorgfältigen Finish, die raffiniert geformten Softtouch-Oberflächen und die hervorragende Geräuschisolation. Aussen elegant und sportlich, vermittelt er innen ein komfortables Raumgefühl. Vorn wie hinten bietet er eine Bewegungsfreiheit, die vor allem auf langen Strecken willkommen ist.



08

03



09



IHRE VERBINDUNG. IHRE KONTROLLE.

Unsere Welt ist schnelllebig und ändert sich dauernd. Grund genug, den Impreza mit einem Infotainmentsystem neuester Generation auszustatten. Wo immer Sie sind, bleiben Sie in Verbindung. Über den 8"-Touchscreen*1 steuern Sie die Navigation*1 und die Audiofunktionen, während ein neu gestaltetes Multifunktionsdisplay*1 Ihnen wichtige Fahrzeugdaten anzeigt. Die Verbindung zwischen Touchscreen, Instrumentenanzeige und Multifunktionsdisplay dient der Sicherheit und dem Komfort. Bestens in Verbindung, alles unter Kontrolle - so souverän fühlen Sie sich im Impreza.



APPLE CARPLAY*2 UND ANDROID AUTO™*3

Nutzen Sie eine verbreitete App wie Apple CarPlay oder Android Auto™. Mit der Sprachsteuerung lassen Sie Ihre Hände am Lenkrad und werden bedeutend weniger abgelenkt.



MULTIFUNKTIONSDISPLAY*1

Das 6.3"-LCD-Multifunktionsdisplay oben im Armaturenbrett liefert Ihnen nützliche Informationen in leicht verständlicher Art. Ist die Navigation eingeschaltet, steht sie in Verbindung mit dem Multifunktionsdisplay und zeigt Ihnen jederzeit exakte Richtungsanweisungen.



INSTRUMENTENANZEIGE

Noch leichter ablesbar dank dem größeren 4.2"-Farb-LCD-Display*1, hält Sie die Anzeige stets informiert über nützliche Fahrdaten - ein kurzer Blick genügt, Ihre Augen bleiben auf die Strasse gerichtet.



FRONTKAMERA*1

Auf dem Multifunktionsdisplay sehen Sie, was die Frontkamera schon vor Ihnen sieht. So haben Sie auf Kreuzungen und beim Manövrieren eine bessere Übersicht.



RÜCKFAHRKAMERA*1

Bequem und sicher manövrieren Sie selbst in enge Parklücken. Sie schalten in den Rückwärtsgang und schon sehen Sie auf dem Screen ein Farbbild mit Leitlinien, die Ihnen das richtige Einlenken erleichtern.

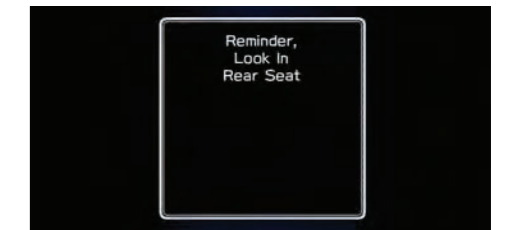

RÜCKSITZ-REMINDER

Dieses System erinnert Sie beim Aussteigen mit einer Anzeige und einem Ton daran, einen Blick auf die Rücksitze zu werfen, damit Sie nichts und niemanden vergessen.

*1 Alle Modelle ausser 1.6i Advantage

*2 Apple CarPlay ist eine eingetragene Marke von Apple Inc., registriert in den USA und anderen Ländern.

*3 Android™ und Android Auto™ sind eingetragene Marken von Google Inc.

Am Steuer sind Sie in jedem Fall für aufmerksames und sicheres Fahren verantwortlich. Bedienen Sie den Touchscreen bitte nicht während der Fahrt.

DIE SUBARU-KERNTECHNOLOGIE.

Die markentypische Antriebstechnologie von Subaru lässt Sie ein einzigartiges Fahrgefühl erleben. Aus den Kernsystemen Boxermotor und symmetrischer AWD resultiert die unvergleichliche Synthese von beruhigender Sicherheit, ausgeprägter Agilität, souveränem Komfort und dauerhafter Zuverlässigkeit. Was das Fahren tagtäglich umso vergnüglicher macht.

SYMMETRISCHER ALLRADANTRIEB (AWD)

Beim symmetrischen AWD von Subaru liegen Motor, Getriebe und Kardanwelle in einer Linie. Diese Subaru-typische Konstruktion leitet die Antriebskräfte perfekt ausgeglichen an die Räder weiter, was das Auto ebenso stabil wie agil macht.

LINEARTRONIC + ACTIVE TORQUE SPLIT AWD

Die stufenlose Lineartronic lässt den Motor immer im jeweils erforderlichen Drehzahlbereich und damit effizient agieren. Bei Bedarf ermöglicht sie eine verzögerungsfrei einsetzende, kraftvolle Beschleunigung. Der Active Torque Split AWD variiert die Antriebskraft je nach den augenblicklichen Anforderungen.

SUBARU-BOXER-MOTOR

In einem Boxermotor mit den einander gegenüberliegenden Zylinderreihen bewegen sich die Kolben horizontal. Diese Konstruktion wendet Subaru seit mehr als 50 Jahren an und erreicht damit markante Vorteile gegenüber anderen Motortypen, was Laufeigenschaften und Dauerhaftigkeit betrifft.

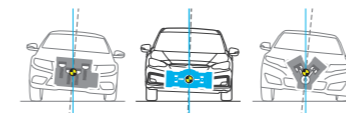

Natürlich ausgeglichen

Der flache, kompakte Boxermotor ist konstruktionsbedingt sehr steif und die sich gegenseitig ausgleichenden Kolbenbewegungen lassen weniger Vibrationen entstehen als bei anderen Motorbauarten.

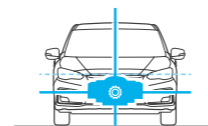

Hohe Stabilität

Die flache Konstruktion des Boxermotors ermöglicht einen tiefen Fahrzeugschwerpunkt und hilft so die Fahrstabilität entscheidend zu erhöhen.

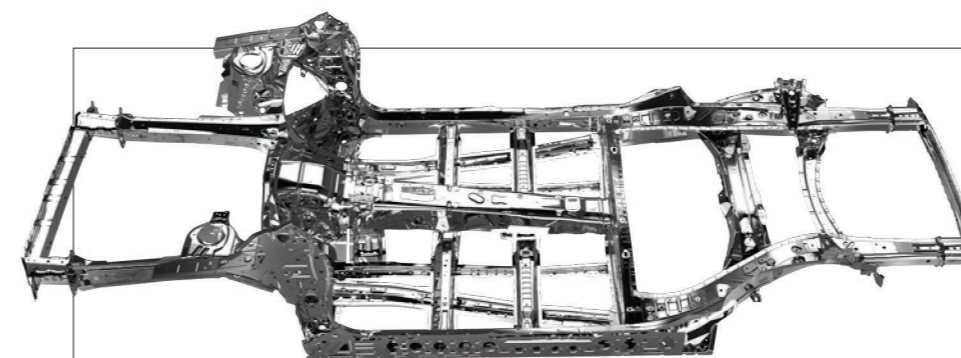
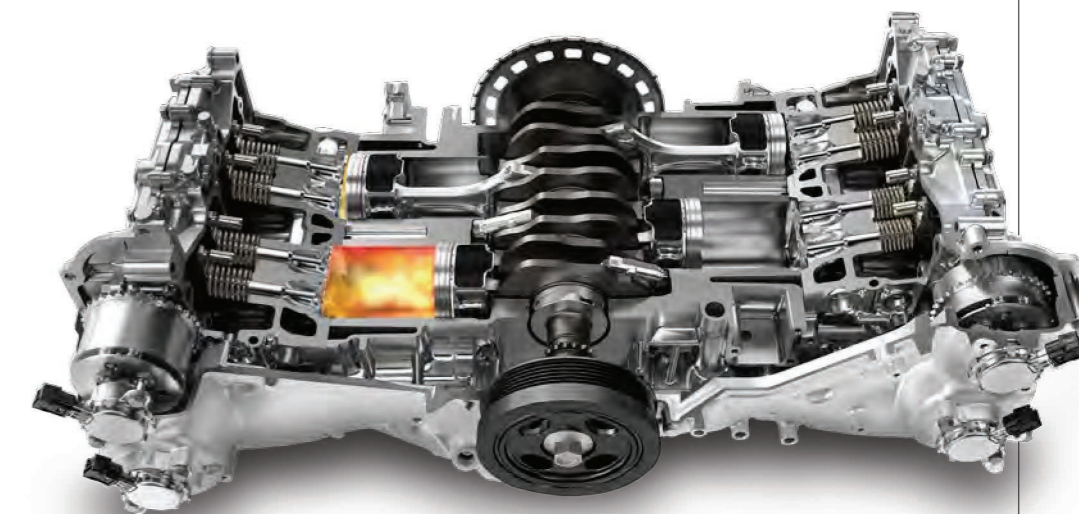

SUBARU GLOBAL PLATFORM

Die Subaru Global Platform (SGP), wie sie der Impreza bereits hat, bildet die Basis aller neuen Subaru-Modelle. Sie ermöglicht eine standardisierte, aber flexibel anpassbare Bauart der Modellreihen, mit optimaler Verbindung von Raum, Komfort und Sicherheit. Das charakteristische Subaru-Fahrgefühl werden Sie dabei noch intensiver erleben.

1. Souveränes Fahrverhalten

Ein agiles Handling kann helfen, Gefahrensituationen zu entschärfen oder gar nicht erst entstehen zu lassen. So fahren Sie sicherer und dabei auch noch entspannter und mit mehr Freude.

2. Hoher Komfort

Dank der gesteigerten Verwindungsfestigkeit und dem perfektionierten Fahrwerk werden Unebenheiten noch besser absorbiert, das Auto bleibt ruhig und rollt komfortabel ab.

3. Raum und Ruhe

Geräusche und Vibrationen sind im geräumigen Interieur auf ein Minimum reduziert. Was zusammen mit dem verwindungsfesten Aufbau und der neu ausgelegten Aufhängung ein Maximum an Komfort bringt.



AUF DEM WEG IN DIE ZUKUNFT.

Der jüngste Impreza ist in vielen Punkten aussen und innen perfektioniert worden. Das Wichtigste aber steckt unter der Karosserie. Dort fährt er so, wie in Zukunft viele fahren werden.



SUBARU-BOXER- UND ELEKTROMOTOR

Für einen möglichst effizienten Betrieb regelt das SUBARU e-BOXER System den Einsatz des 2.0-Liter-Direkteinspritzmotors und des Elektromotors automatisch je nach den momentanen Anforderungen. Der Elektromotor des Hybrid-Systems ist in die Lineartronic integriert und die Batterie hinten zentral eingebaut. Damit bleibt die ausgeprägte Stabilität unverändert, wie sie durch den tiefen Schwerpunkt mit dem SUBARU-BOXER-Motor und den symmetrischen AWD gegeben ist.

Agil und kurvenstabil

Während bei anderen Fahrzeugen mit Elektromotor das Handling unter dem Zusatzgewicht leiden kann, bleibt hier durch die zentrale Anordnung aller Antriebs-Komponenten das Fahrverhalten unverändert. Der Benzinmotor ist tief unten längs eingebaut und der Elektromotor in die dahinter angeordnete Lineartronic integriert, was die Subaru-typische Agilität und Kurvenstabilität bewahrt.

Begeistert auf der Strasse. Beruhigend abseits.

Beschleunigen Sie ein SUBARU e-BOXER Fahrzeug, wännen Sie sich in einer höheren Klasse - begeistert kraftvoll auf der Strasse und beruhigend souverän auf schwierigem Terrain.

Stressfrei durch die Stadt

Der kompakte Hochleistungs-Elektromotor sorgt für spontane Reaktion beim Beschleunigen und Verzögern. So fahren Sie auch im dichten Stop-and-Go-Verkehr bequem und stressfrei.



SUBARU e-BOXER DIE NEUE HYBRID-TECHNOLOGIE VON SUBARU

Der neue SUBARU e-BOXER kombiniert den SUBARU-BOXER-Motor und einen Elektromotor zu einem drehmomentstarken Hybrid-Antrieb. Das Resultat: Kraftvolle Beschleunigung, ruhiges und komfortables Fahren, praktisch vibrationsfreier Lauf, wo immer Sie unterwegs sind.

MOTORSYSTEM-ANZEIGE



Anfahren, sanftes Beschleunigen:
EV-Betrieb



Mittlerer Leistungsbedarf:
Elektromotor-Unterstützung



Hoher Leistungsbedarf:
Benzinmotor-Betrieb



Verzögerung:
Energie-Rückgewinnung

SUBARU-RUNDUM-SICHERHEIT.

Im Subaru Impreza fahren Sie beruhigt und entspannt. Im Wissen, dass bei Subaru die Sicherheit ganz oben steht – was bei einem ehemaligen Flugzeughersteller nicht verwundert. Heute dreht sich bei Subaru alles um Sie am Steuer: Da wird für Ihre Sicherheit entwickelt, getestet, weiterentwickelt, wieder getestet... Und nicht erst heute, sondern seit mehr als 50 Jahren. Mit den neuesten Systemen für die Unfallvermeidung und für den Schutz im Ernstfall wie auch mit dem symmetrischen AWD verfolgt Subaru ein Ziel: eine möglichst unfallfreie Zukunft.



Sicherster seiner Klasse

Der Subaru Impreza hat im Euro NCAP*1 Sicherheitstest 2017 mühelos das Maximum von 5 Sternen erreicht; die Versionen nur mit Benzinmotor wurden sogar als Klassenbeste des Euro NCAP 2017 in der Kategorie kompakte Familienwagen ausgezeichnet.



PASSIV

Ringförmiger Verstärkungsrahmen

Rund um die Karosseriemitte zieht sich ein Verstärkungsrahmen aus hochfestem Stahl, der zum wirksamen Insassenschutz gegen Aufprall von allen Seiten beiträgt.

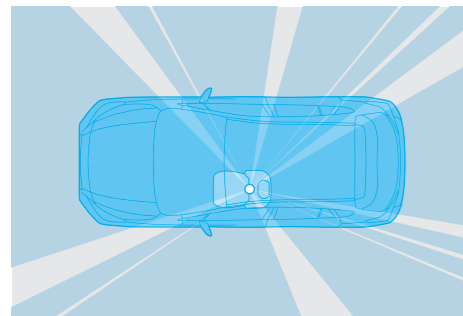

PRIMÄR

Übersicht nach allen Seiten

Eine optimale Sitzposition, die hohen Fenster und die schlanken Pfosten vermindern die toten Winkel und lassen Ihnen damit ausgezeichnete Sicht nach allen Seiten.

PASSIV

Die passive Sicherheit schützt Sie im Fall einer Kollision so gut wie es nur geht, mit einer hochentwickelten Sicherheitskarosserie, mit Airbags und natürlich mit den Gurten.

PRIMÄR

Ein primärer, bedeutender Sicherheitsaspekt liegt im Grunddesign des Fahrzeugs. Gute Sicht, bequeme Sitzposition und intuitive Bedienung beispielsweise tragen zum entspannten und sicheren Fahren bei.

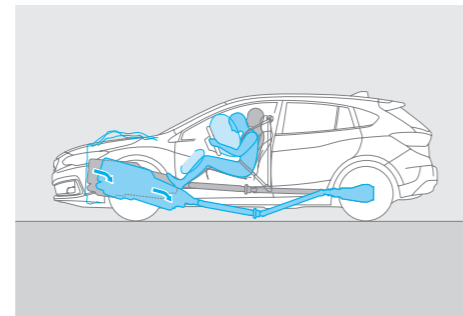

PASSIV

Aufprallschutz

Die SGP ermöglicht einen noch tieferen Einbau von Motor und Getriebe und erhöht damit den Insassenschutz. Bei einem möglichen Frontaufprall schiebt sich die Antriebseinheit unter die Fahrgastzelle statt in sie hinein – ein klares Plus für die Sicherheit.

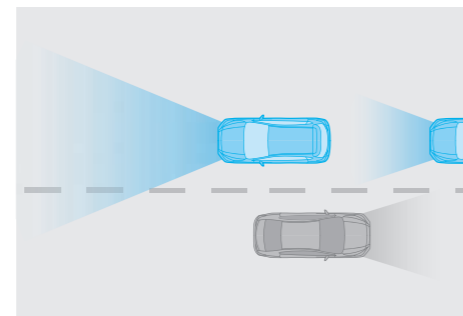

PRÄVENTIV

Fernlichtassistent*2

Der Fernlichtassistent wechselt bei entsprechenden Lichtverhältnissen automatisch zwischen Fern- und Abblendlicht – gut und sicher für Sie wie für die anderen Verkehrsteilnehmer.

PRÄVENTIV

Durch neueste Technologien wie EyeSight hilft die präventive Sicherheit, Kollisionen zu vermeiden.

AKTIV

Technologien wie der symmetrische AWD und die Vehicle Dynamics Control, ein agiles Fahrwerk, eine präzise Lenkung und starke Bremsen – das sind Komponenten der aktiven Sicherheit, die das Fahren ebenso angenehm wie beruhigend machen.



PRÄVENTIV

Totwinkel-/Rückfahr-Querverkehrwarner*2

Sensoren rund ums Auto warnen Sie vor Fahrzeugen im toten Winkel. Ebenso werden Sie vor nahendem Querverkehr gewarnt, wenn Sie zum Beispiel rückwärts aus einem Parkplatz fahren.

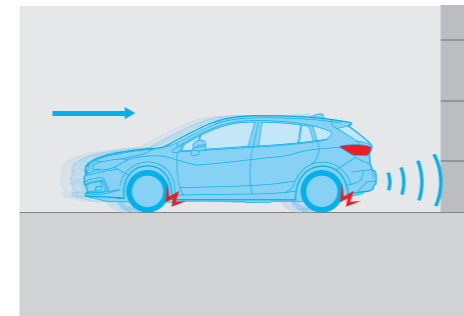

PRÄVENTIV

Automatische Rückwärtsfahrbremse*2

Die vier Sensoren im hinteren Stossfänger warnen Sie nicht nur akustisch bei Annäherung an ein Hindernis, sondern lassen das Auto gegebenenfalls auch automatisch abbremmen.

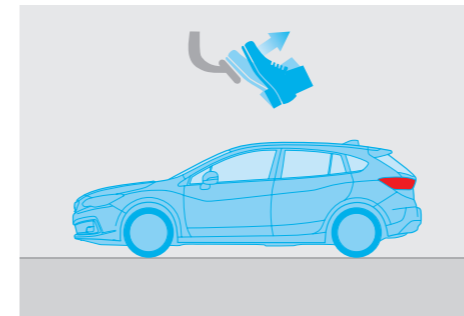

AKTIV

Automatische Feststellbremse

Bremsen Sie den Impreza bis zum Stillstand ab, bleibt er gestoppt, auch wenn Sie das Bremspedal loslassen. Eine Erleichterung im dichten Verkehr und besonders an Steigungen.

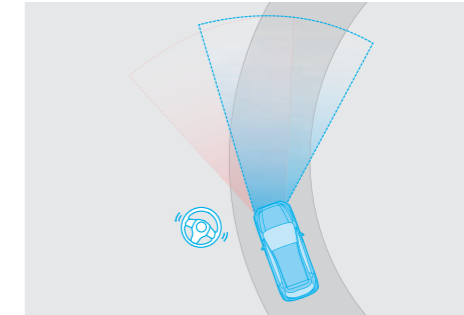

PRÄVENTIV

Aktives Kurvenlicht*2

Wenn Sie in eine Kurve einlenken, schwenken die Scheinwerfer mit dem Lenkeinschlag. So sehen Sie nachts besser in die Kurven hinein.

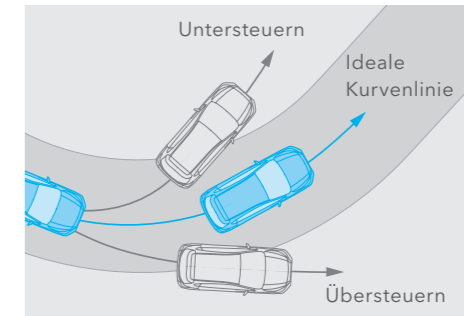

AKTIV

Vehicle Dynamics Control System

Falls das Fahrzeug an die Haftungsgrenze kommt, greift die elektronische Stabilitätskontrolle über die Motorleistung, die AWD-Drehmomentverteilung und die Bremsen ein, um ein Ausbrechen zu verhindern.

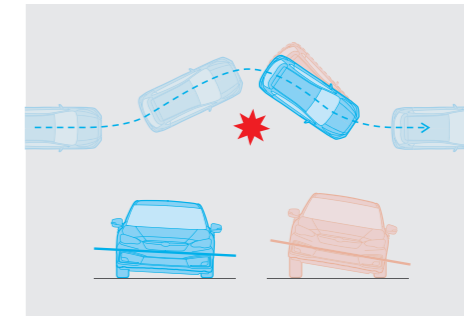

AKTIV

Sichere Agilität

Die SGP und der symmetrische AWD, der tiefe Schwerpunkt, ein perfektioniertes Fahrwerk und ein steiferer Aufbau – das alles lässt den Impreza bei Ausweichmanövern agil reagieren und hilft Ihnen damit, kritische Situationen zu entschärfen.

*1 Das «European New Car Assessment Programme» ist eine unabhängige Testorganisation, die von diversen europäischen Regierungen, Automobilclubs und Konsumentenschutz-Organisationen unterstützt wird.

*2 Alle Modelle ausser 1.6i Advantage

Am Steuer sind Sie immer selbst für sicheres und aufmerksames Fahren sowie die Einhaltung der Verkehrsvorschriften verantwortlich. Bitte verlassen Sie sich für sicheres Fahren nicht nur auf die Funktionen des Advanced Safety Package. Die Erkennungsfunktionen des Systems unterliegen gewissen Einschränkungen. Konsultieren Sie das Betriebshandbuch Ihres Fahrzeugs für alle Details. Fragen Sie im Zweifelsfall bitte Ihren Subaru-Vertreter.

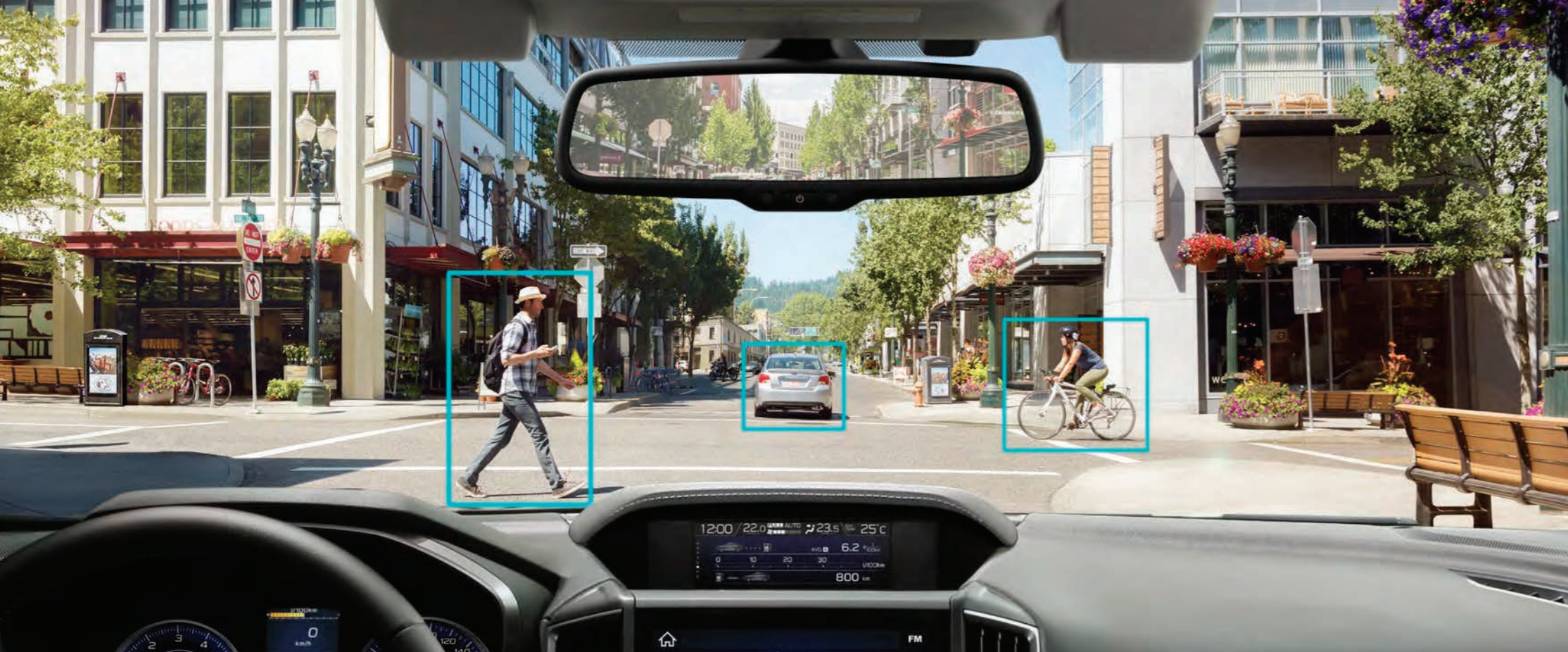

DIE FÜHRENDE FAHRASSISTENZ-TECHNOLOGIE VON SUBARU.



Bei Subaru sehen wir Sicherheit ganzheitlich vernetzt, und ein wichtiger Teil davon sind proaktive Systeme zur Vermeidung von Unfällen. Deshalb haben wir EyeSight geschaffen, unser einzigartiges Fahrassistenzsystem. Wie ein zusätzliches Augenpaar arbeitet EyeSight mit zwei Kameras, die dreidimensionale Farbbilder erfassen. Daraus errechnet das System Form, Geschwindigkeit und Abstand von möglichen Hindernissen, seien es Autos, Motorräder oder Fußgänger*1. Falls die Gefahr einer Kollision droht, gibt es eine Warnung ab; reagiert der Fahrer nicht gleich, bremst es das Fahrzeug automatisch ab. So unterstützt Sie EyeSight und vermittelt Ihnen mehr als nur ein zusätzliches Sicherheitsgefühl.

FAHRASSISTENZ

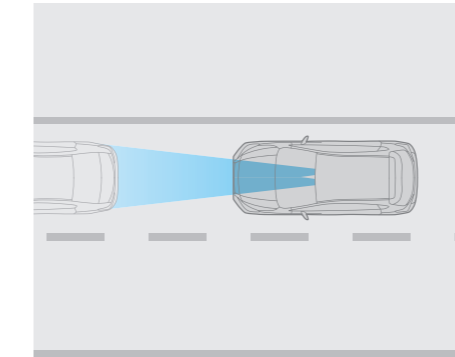

Adaptive Abstands- und Geschwindigkeitsregelung

EyeSight funktioniert auch als adaptiver Tempomat. Mit Hilfe der beiden Kameras werden vorausfahrende Verkehrsteilnehmer erfasst und als Hindernisse registriert. Durch Bremsen und Beschleunigen wird der Abstand im Regelbereich (0 bis 180 km/h) konstant gehalten, wobei Sie zwischen vier Abstandsstufen wählen können. Durch das automatische Einhalten des Sicherheitsabstands pilotiert Sie das System sicher und ermüdungsfrei durch zähflüssigen Verkehr.

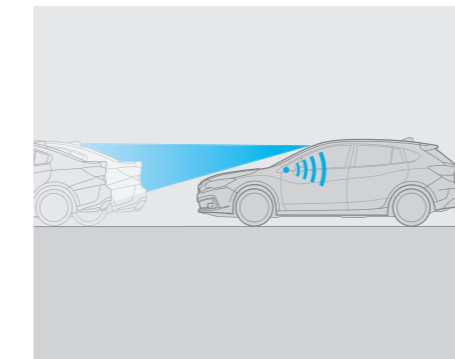

Stop&Go-Anfahrassistent

Wenn Sie im Verkehr stehen und EyeSight registriert, dass die Kolonne weiterfährt, macht Sie das System mit einem Warnton und einem Blinkerflash darauf aufmerksam.

UNFALLVERHÜTUNG

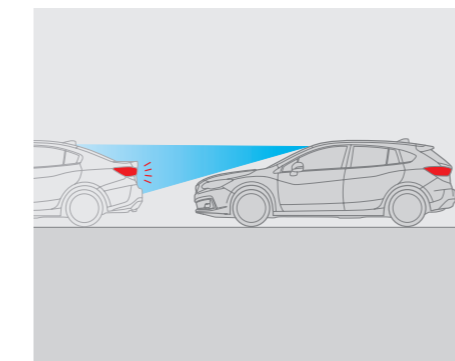

Notbremssystem mit Kollisionswarner*2

Bei einer drohenden Kollision warnt Sie das System akustisch und optisch. Reagieren Sie nicht gleich, leitet es eine Teil- oder Vollbremsung ein. So wird ein möglicher Aufprall verhindert oder abgeschwächt. Wenn Sie ein Ausweichmanöver versuchen, werden Sie durch einen Brems- und einen Lenkeingriff unterstützt.

Bitte beachten Sie:

- Am Steuer sind Sie immer und unter allen Bedingungen für alle Fahrzeugbewegungen verantwortlich und behalten die Handlungsvollmacht.
- EyeSight ist ein Fahrassistenzsystem und wirkt im besten Fall unterstützend.
- Damit eine optimale EyeSight-Funktion garantiert werden kann, müssen die im Handbuch beschriebenen Betriebs- und Unterhaltsvorschriften strikte befolgt werden.
- Das EyeSight-System ist ein technisches Hilfsmittel, es funktioniert und reagiert zwangsläufig nicht unter allen Bedingungen gleich.
- Beachten Sie bitte die technischen Spezifikationen im Betriebshandbuch.
- Beachten Sie bitte die Funktionsbeeinflussungsfaktoren im Betriebshandbuch.

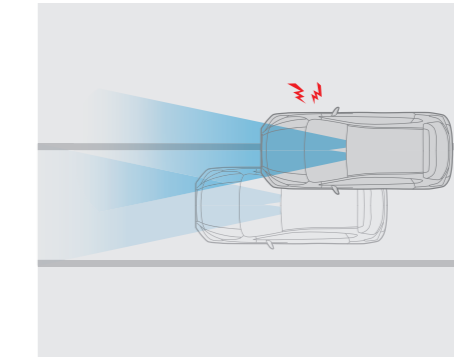

Spurhalte- und Spurleitassistent

Wenn Sie unbeabsichtigt – ohne zu blinken – die Fahrspur verlassen, warnt Sie der Spurhalteassistent durch einen Warnton. Der Spurleitassistent registriert den Spurgradeauslauf und warnt Sie, wenn das Fahrzeug in Schlingerbewegungen gerät.

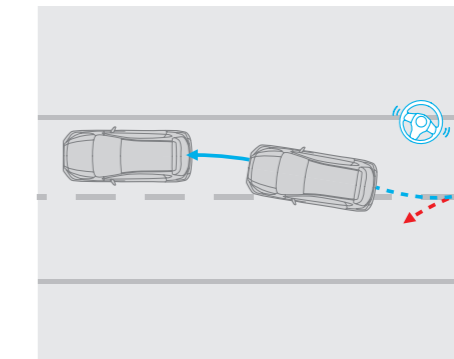

Spurhalteassistent mit aktivem Lenkeingriff

Der Spurhalteassistent erfasst Spurmarkierungen mit einer Stereokamera und registriert, wenn das Auto aus der Spur zu fahren beginnt. Dann warnt es Sie optisch und akustisch. Ab einer Geschwindigkeit von ca. 60 km/h unterstützt Sie das System zusätzlich mit einem Lenkimpuls.

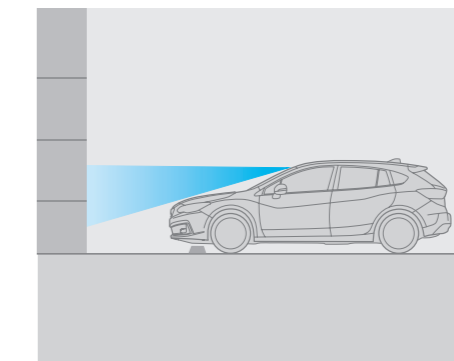

Anfahr-Kollisionswarner

Sollten Sie vorwärts losfahren wollen und EyeSight registriert ein Hindernis vor Ihnen, sendet das System mehrere kurze Warntöne und betätigt gleichzeitig eine Blinkwarnleuchte im Armaturenbrett, reduziert die Motorleistung und verhindert so einen drohenden Frontschaden.

*1 Da EyeSight nur Objekte ab 1 m über Boden wahrnimmt, werden kleinere Kinder nicht erfasst. Unter gewissen äusseren Umständen ist ein Erfassen auch sonst nicht möglich.

*2 Das Notbremssystem mit Kollisionswarner funktioniert nicht unter allen Umständen. Je nach Geschwindigkeitsunterschied zwischen verschiedenen Objekten, der Objekthöhe und weiteren Faktoren ermöglicht eventuell nicht jede Situation die optimale Funktion von EyeSight.

Das Gesichtsfeld von EyeSight (keine konkreten Masse)

MODELLAUSWAHL

IMPREZA 2.0i e-BOXER AWD Luxury

MASSE (L x B x H)	4475 x 1775 x 1515 mm
ANTRIEBSEINHEIT	SUBARU e-BOXER Hybrid-Technologie: 2.0-Liter-SUBARU-BOXER-Motor, 4 Zylinder, DOHC, 16 Ventile + Elektromotor
ZYLINDERINHALT	1995 cm ³
MAX. LEISTUNG	SUBARU-BOXER-Benzinmotor: 110 kW (150 PS) bei 5600-6000/min Elektromotor: 12,3 kW (16,7 PS)
MAX. DREHMOMENT	SUBARU-BOXER-Benzinmotor: 194 Nm bei 4000/min Elektromotor: 66 Nm
KRAFTÜBERTRAGUNG	Lineartronic mit 7-Gang-Manual-Modus, AWD



Magnetite Grey Metallic

IMPREZA 2.0i e-BOXER AWD Swiss Plus

MASSE (L x B x H)	4475 x 1775 x 1515 mm
ANTRIEBSEINHEIT	SUBARU e-BOXER Hybrid-Technologie: 2.0-Liter-SUBARU-BOXER-Motor, 4 Zylinder, DOHC, 16 Ventile + Elektromotor
ZYLINDERINHALT	1995 cm ³
MAX. LEISTUNG	SUBARU-BOXER-Benzinmotor: 110 kW (150 PS) bei 5600-6000/min Elektromotor: 12,3 kW (16,7 PS)
MAX. DREHMOMENT	SUBARU-BOXER-Benzinmotor: 194 Nm bei 4000/min Elektromotor: 66 Nm
KRAFTÜBERTRAGUNG	Lineartronic mit 7-Gang-Manual-Modus, AWD



Horizon Blue Pearl

IMPREZA 1.6i AWD Swiss Plus

MASSE (L x B x H)	4475 x 1775 x 1480 mm
MOTOR	SUBARU BOXER, 4 Zylinder, DOHC, 16 Ventile
ZYLINDERINHALT	1600 cm ³
MAX. LEISTUNG	84 kW (114 PS) bei 6200/min
MAX. DREHMOMENT	150 Nm bei 3600/min
KRAFTÜBERTRAGUNG	Lineartronic mit 7-Gang-Manual-Modus, AWD



Crystal Black Silica

IMPREZA 1.6i AWD Advantage

MASSE (L x B x H)	4475 x 1775 x 1480 mm
MOTOR	SUBARU BOXER, 4 Zylinder, DOHC, 16 Ventile
ZYLINDERINHALT	1600 cm ³
MAX. LEISTUNG	84 kW (114 PS) bei 6200/min
MAX. DREHMOMENT	150 Nm bei 3600/min
KRAFTÜBERTRAGUNG	Lineartronic (Drive-/Low-Schaltung), AWD



Pure Red



AUSSTATTUNG



01



02



03

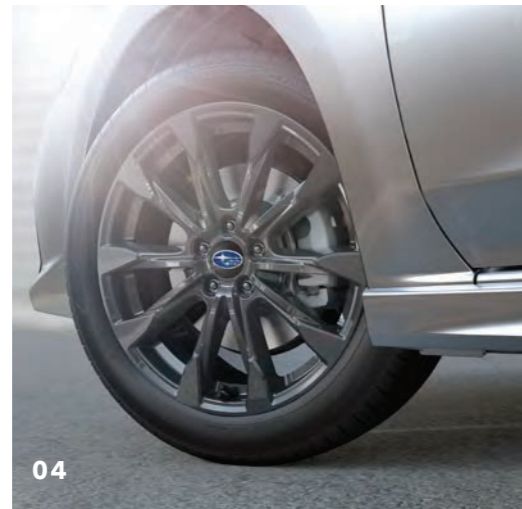

04

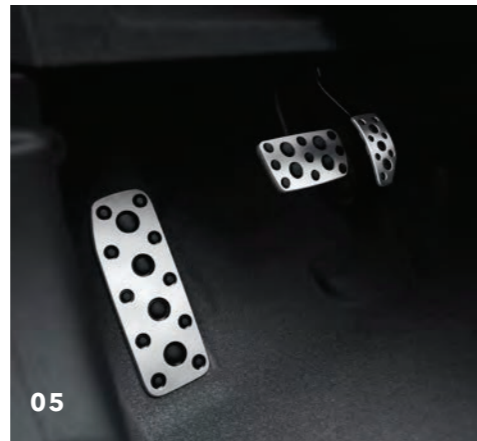

05



07



06



08

01. LED-Scheinwerfer mit Leuchtweitenregulierung*1

Die selbstregulierenden LED-Scheinwerfer mit kombiniertem Abblend- und Fernlicht schwenken mit dem Lenkeinschlag in die Kurven hinein – so sehen Sie nachts vieles etwas früher.

02. LED-Nebelscheinwerfer*1

Die LED-Nebelscheinwerfer mit ihren speziellen Reflektoren verbessern insbesondere nachts die Sicht bei diffusen Lichtverhältnissen.

05. Aluminium-Pedale*2

Vom Motorsport inspiriert, geben diese Pedale dem Interieur einen sportlichen Touch.

06. Automatische Zweizonen-Klimaanlage*1

Die automatische Zweizonen-Klimaanlage mit separater Einstellung für Fahrer und Beifahrer arbeitet leise und effizient. Eine verbesserte Luftführung sorgt für hohen Klimakomfort bei jedem Wetter.

03. Scheibenwischer mit Regensensor

Sobald Tropfen auf die Frontscheibe fallen, schalten sich die Scheibenwischer automatisch ein und passen Wischintervall und -geschwindigkeit der Regenstärke an.

04. 17"-Leichtmetallfelgen*2

Die stilvoll gestalteten Felgen sind in den tiefen Partien schwarz lackiert, was den soliden und sportlichen Eindruck verstärkt.

07. USB- und Aux-in-Anschluss

Sie können Ihre Musik von praktisch jedem Player über das Audiosystem des Impreza hören.

08. Heizbare Vordersitze*1

Die beiden Vordersitze lassen sich beheizen – ein sehr angenehmer Komfort beim Losfahren im Winter.

*1 Alle Modelle ausser 1.6i Advantage
*2 Modelle 2.0i e-BOXER

SITZBEZÜGE

Leder schwarz*1

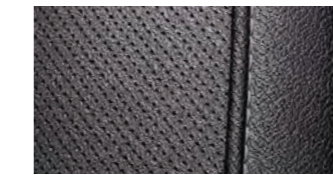

Sitzeinfassung

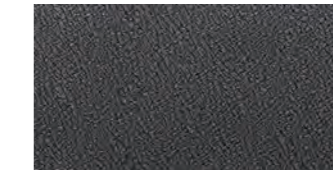

Sitzflächenbezug

Stoff schwarz*2



Sitzeinfassung



Sitzflächenbezug

Stoff schwarz*3

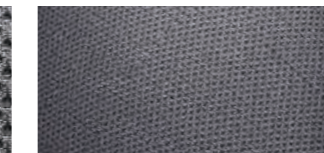

Sitzeinfassung



Sitzflächenbezug

*1 Modell Luxury *2 Modelle Swiss Plus *3 Modell Advantage

DIMENSIONEN

Masse gemäss Messstandard von SUBARU CORPORATION.

* 2.0i e-BOXER: 1515 mm

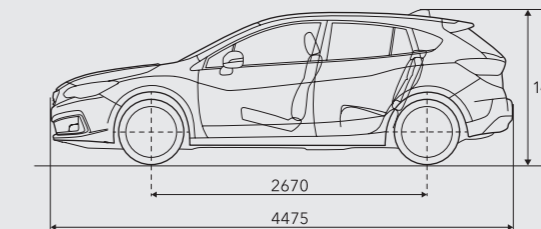
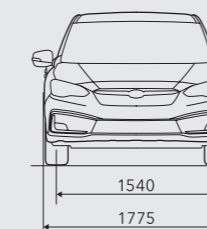

ACCESSOIRES

Für Ihre persönliche Note

Jeder Subaru Impreza ist an sich schon sehr reichhaltig ausgestattet, doch mit der breiten Auswahl an Accessoires können Sie ihn noch zusätzlich ganz auf Ihre speziellen Wünsche und Ihren Lifestyle ausrichten. Sei es mit äusseren Designelementen, mit Interieur-Akzenten oder auf einen besonderen Einsatzzweck ausgerichtet. Alle Original-Accessoires sind in Design und Qualität exakt auf die Subaru-Fahrzeuge abgestimmt. Für umfassende Informationen konsultieren Sie am besten Ihren Subaru-Vertreter.



STI-Seitenspoiler



STI-Schaltknäuf



Leichtmetallfelgen 17"

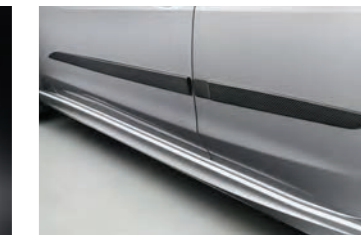

Seitenschutzleisten



Teppichmatte Standard

DAS «KEINE-SORGE-PAKET»

Alle Modelle der Marke Subaru werden mit höchstmöglicher Recyclingfähigkeit konzipiert und die Fahrzeugteile bei minimaler Umweltbelastung produziert. Das umfassende Subaru-Garantiepaket bietet: 3 Jahre oder 100 000 km, 12 Jahre Garantie gegen Durchrostung, 3 Jahre Garantie gegen Oberflächenkorrosion. Garantie Lithium-Ionen-Batterie: 8 Jahre oder 160 000 km. Der Subaru Euro-Service «Assistance» begleitet Sie rund um die Uhr in ganz Europa. Diesen Schutzbrief erhalten Sie automatisch mit jedem neuen Subaru. Er gilt analog zur 3-Jahres-Garantie und bürgt im Fall einer Panne gemäss Subaru

Euro-Service «Assistance» für Abschleppen, Leihwagengebühr, Übernachtung, Rücktransport für Fahrzeug-Insassen und Fahrzeug sowie Beschaffung von Ersatzteilen. Bei Ausführung einer Wartungsarbeit durch eine offizielle Subaru-Werkstatt in der Schweiz oder im Fürstentum Liechtenstein wird der Subaru Euro-Service «Assistance» nach Ablauf der 3 Jahre automatisch um jeweils 12 Monate verlängert. Rund 200 Subaru-Vertreter in der ganzen Schweiz und im Fürstentum Liechtenstein sorgen für reibungslosen Service. Hochqualifizierte Fachleute gewährleisten mit modernst ausgestatteten Werkstätten optimale Service-Qualität.



leasing by
MultiLease
www.multilease.ch

Änderungen vorbehalten. Ausrüstung, technische Details (Werksangaben) und Farben können jederzeit und ohne Ankündigung geändert werden. Abweichungen von der Serienausstattung bei abgebildeten Fahrzeugen möglich. Druckfehler und Irrtum vorbehalten. Farbabweichungen sind drucktechnisch bedingt. Spezielle Angaben über die Modellauswahl für die Schweiz, Ausstattungen und technische Daten finden Sie im detaillierten Spezifikationsblatt, das integrierender Bestandteil dieses Prospekts ist.

SUBARU CORPORATION

Printed in Belgium (21GNCHDE-01) D/9/20/5

SUBARU Schweiz AG

5745 Safenwil
Tel. 062 788 89 00
subaru.ch
multilease.ch

subaru.ch

